

Серия **Glydea™** РАЗДВИГАЯ ГОРИЗОНТЫ



КАТАЛОГ 2013

Решения по моторизации раздвижных штор

HOME MOTION by
somfy®

СОДЕРЖАНИЕ

Glydea™ – универсальное решение для моторизации штор	стр. 3–5
Основные преимущества продукции Glydea™	стр. 6–9
Техническая спецификация	стр. 10–15
Информация для заказа	стр. 16–21
Ассортимент комплектующих	стр. 22–24
Для заметок	стр. 25–26



Glydea™ раздвигает горизонты



Решения Glydea™ по автоматизации штор отвечают требованиям большинства престижных проектов.

Моторизованные шторы становятся общепринятой нормой в самых дорогих проектах, таких как пятизвездочные отели, роскошные виллы, конференц-залы.

Glydea™ – это строгий дизайн, универсальная функциональность и превосходная надежность. Возможность индивидуального решения проекта любой сложности позволит Вам воплотить в жизнь любые смелые идеи и расширить горизонты дизайна интерьера.

Glydea™, гарантия Вашего успеха на современном рынке

Используя решения Glydea™ по автоматизации, Вы сделаете свою продукцию исключительной с точки зрения ее внешнего вида, функциональности и режимов эксплуатации.

- Glydea™ улучшает внешний вид интерьера и максимально упрощает работу технического персонала.
- Glydea™ обеспечивает уровень комфорта, который пользователи и гости ожидают от помещений такого типа.
- Автоматизированные функции Glydea™ позволяют экономить электроэнергию и повышают уровень безопасности (например, функция имитации присутствия).
- Glydea™ позволяет продлить срок службы Ваших штор, не допуская их повреждения из-за резких движений, что нередко происходит при открывании и закрывании штор вручную.





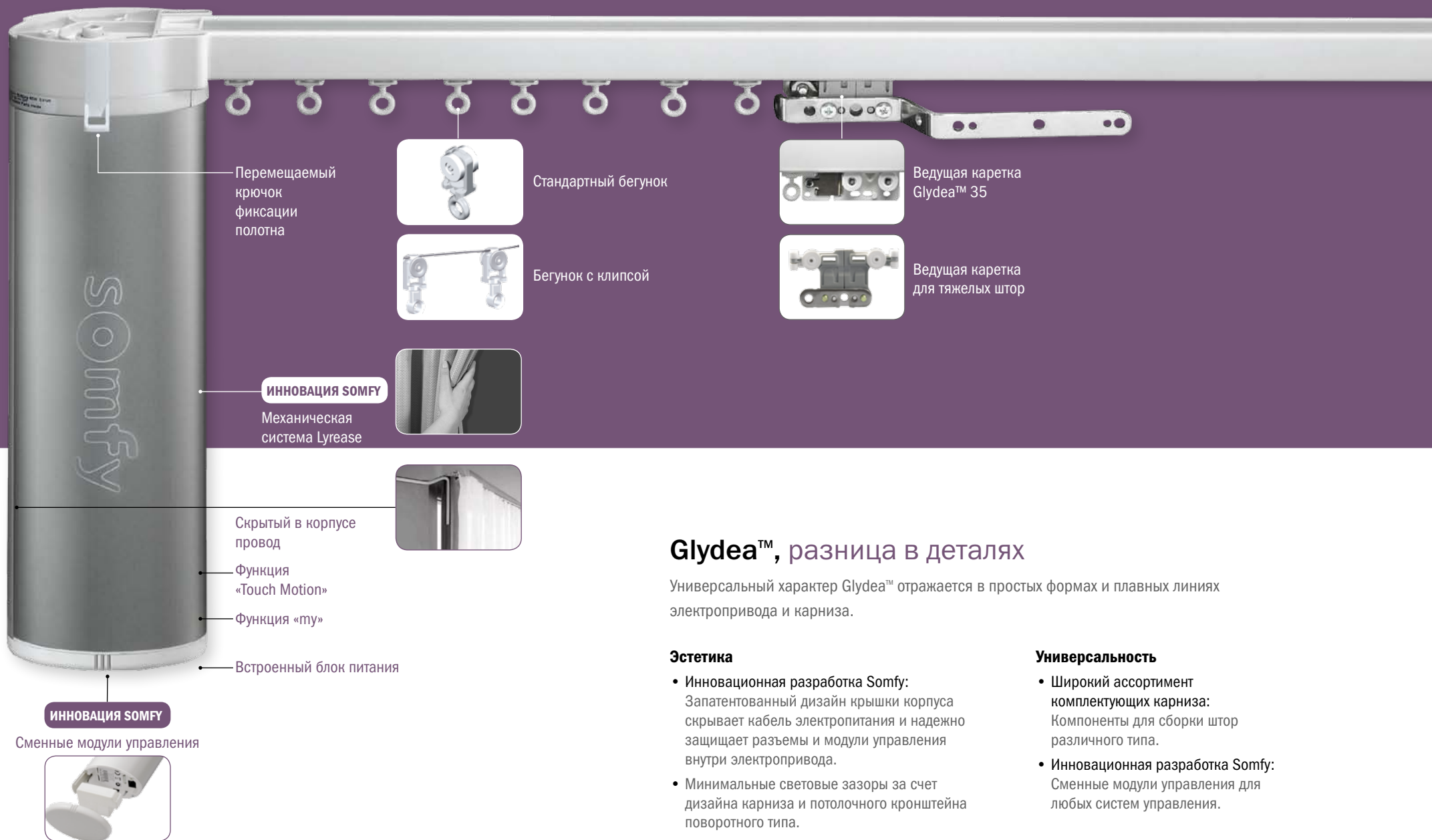

Glydea™, разница в деталях

Универсальный характер Glydea™ отражается в простых формах и плавных линиях электропривода и карниза.

Эстетика

- **Иновационная разработка Somfy:** Запатентованный дизайн крышки корпуса скрывает кабель электропитания и надежно защищает разъемы и модули управления внутри электропривода.
- Минимальные световые зазоры за счет дизайна карниза и потолочного кронштейна поворотного типа.
- Настраиваемые конечные положения, позволяющие шторе плавно закрываться.

Универсальность

- Широкий ассортимент комплектующих карниза: Компоненты для сборки штор различного типа.
- **Иновационная разработка Somfy:** Сменные модули управления для любых систем управления.



Карниз, радиус изгиба от 300 мм



Потолочное крепление с защелкой: простой монтаж

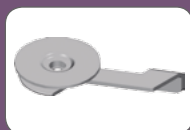

Потолочное крепление эксцентриковое: минимальный зазор между потолком и карнизом

Зубчатый ремень

Привод может быть установлен с любой стороны

Бесшумная работа

- Низкий уровень шума при работе (<44 dB(A)), за счет современной конструкции электропривода и применения зубчатого ремня.
- Плавный пуск и остановка.

Эффективность

- Функция Touch Motion: автоматический пуск электропривода при натяжении полотна шторы рукой для ее открытия или закрытия.
- Функция «ту» («Мое предпочтительное положение шторы») для автоматического доведения шторы до заданного ранее положения.
- Регулируемая скорость движения шторы: от 12,5 см/сек до 20 см/сек.

Надежность

- Инновационная разработка Somfy: Механическая система Lyrease, которая автоматически отключает вал электропривода при ручном управлении шторой с целью предотвращения повреждения полотна.
- Клавиши настройки и кабель электропитания интегрированы в корпус электропривода.
- Отсутствие необходимости в техническом обслуживании электропривода после его установки и настройки.

Glydea™, безупречное качество Somfy

Срок службы электропривода в течение 15 лет.
5-тилетняя международная гарантия.
Соответствие международным стандартам.



Glydea™, гибкость во всем – это наше правило

Гибкость продукции серии Glydea™ позволяет найти решения по моторизации большинства даже самых сложных проектов.

Высокая эксплуатационная гибкость

- Один тип карниза, два типа электропривода и несколько модулей управления для решения любых задач по автоматизации интерьера.
- Разнообразие дополнительных функций для настройки системы под индивидуальные требования.





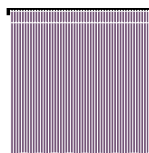
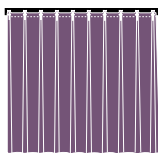
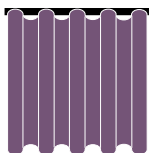

Универсальная применимость

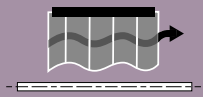

- Длина карниза до 12 м.
- Радиус изгиба от 300 мм
- Большой выбор комплектующих для карниза.
- Вес штор до 60 кг.
- Широкий выбор принадлежностей для различных типов штор.

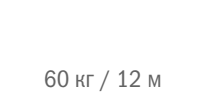
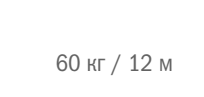

Большой набор для всех типов и видов штор

		ОДНОСТОРОННЕЕ ОТКРЫТИЕ ШТОР НА ПРЯМОМ КАРНИЗЕ	ДВУСТОРОННЕЕ ОТКРЫТИЕ ШТОР НА ПРЯМОМ КАРНИЗЕ	ДРУГИЕ ВИДЫ КАРНИЗА
Glydea™ 35		 35 кг / 10 м	 35 кг / 10 м	  
Glydea™ 60		 60 кг / 12 м	 60 кг / 12 м	

Широкий выбор систем управления



Стандартные возможности управления электроприводом

- В системах автоматизации зданий через беспотенциальные контакты или переключающие реле переменного тока.
- Выключателями переменного тока для жалюзи.
- Двух- или трехклавишными выключателями.
- Инфракрасными дистанционными пультами Somfy или универсальными ИК-управлениями.



Glydea™ может быть оборудована сменными модулями управления для совместимости с дополнительными технологиями управления:

Радиоприемники RTS,
совместимые со всеми радиопередатчиками Somfy RTS.



Интерфейс RS485,
для подключения бинарных систем автоматизации.

Простая установка и настройка:

- Решения для простых и сложных проектов.
- Возможность установки скрытым монтажом в помещениях с подвесным потолком.
- Возможность установки электропривода с любой стороны карниза в зависимости от требований пользователя.
- Автоматическая или ручная настройка конечных положений полотна шторы.
- Потолочные крепления карниза нажимного или поворотного типа.
- Встроенный в электропривод блок электропитания 24 В.

Вариант стандартного монтажа



Вариант скрытого монтажа



Технические характеристики

	Glydea™ 35 DCT	Glydea™ 35 WT ⁽¹⁾	Glydea™ 60 DCT	Glydea™ 60 WT ⁽¹⁾
Особенности электроприводов				
Плавный старт	•	•	•	•
Плавная остановка			•	•
Предпочтительное положение			•	
Ручное управление	•	•	•	•
Автоматическое включение при ручном перемещении шторы «Touch Motion»			•	
Автоматическая настройка конечных положений	•	•	•	•
Обратный ход	•	•		•
Настраиваемые конечные положения			•	
Изменения скорости движения			•	•
Особенности систем управления				
Прямое управление сетевым напряжением		•		•
3 норм. открытых беспотенциальных контакта	•		•	
2 норм. открытых беспотенциальных контакта	•		•	
Режим кольцевой команды с 2-мя беспотенциальными контактами	•		•	
Индивидуальное и центральное управление по беспотенциальным контактам	•		•	
Инфракрасное управление	•		•	
Цифровая технология RS485	•		•	
Радиотехнология Somfy (RTS)	•	•	•	•
Солнечная автоматика	•		•	
Таймерное управление	•	•	•	•
Особенности монтажа и настроек				
Настройка с помощью монтажных кнопок электропривода			•	•
Настройка с помощью настроечного пульта с 3-мя нормально открытыми контактами	•	•	•	•
Светодиодная индикация			•	•
Изменение направл. вращения электропривода	•	•	•	•
Перевод в заводские настройки	•	•	•	•
Возможн. устан. привода сверху и снизу карниза	•	•	•	•
Особенности типов штор				
Одностороннее открытие	•	•	•	•
Двустороннее открытие	•	•	•	•
Ассиметричное открытие	•	•	•	•
Многозаходное открытие	•	•	•	•
Классическое открытие (с перекрытием)	•	•	•	•
Кордовое крепление бегунков на кронштейн каретки	•	•	•	•
Кордовое крепление бегунков на кронштейн с клипсой	•	•	•	•

	Glydea™ 35 DCT	Glydea™ 35 WT ⁽¹⁾	Glydea™ 60 DCT	Glydea™ 60 WT ⁽¹⁾
Напряжение электропитания	от 90 В до 250 В 50/60 Гц			
Средняя скорость движения	20 см/сек		12.5 / 15 / 17 / 20 см/сек	
Потребляемая мощность	60 Вт		120 Вт	
Тип питающего кабеля	3-х проводной	4-х проводной	3-х проводной	4-х проводной
Тип штекера управления	RJ12		RJ12	
Напряж. питания управления по беспотенциальным контактам	3.3 В пост.ток	от 90 до 250 В перем. ток	3.3 В пост.ток	от 90 до 250 В перем. ток
Уровень шума ⁽²⁾	50 дБ(А)		44 дБ(А) ⁽³⁾	
Соответствие стандартам	с TUV us, CCC, CE, C-Tick, SASO, T-mark			
Максимальная длина карниза	12 м			
Максимальное количество соединяемых карнизов	2			
Минимальный радиус гнупия карниза	300 мм			
Минимальный радиус изгиба карниза	3 м			

⁽¹⁾ Приводы типа WT могут работать в режиме DCT-типа при соединении фазных проводов питания.

⁽²⁾ Уровень шума дан в соответствии с испытаниями Somfy.

⁽³⁾ При скорости движения 15 см/с.

Размеры электропривода (мм)

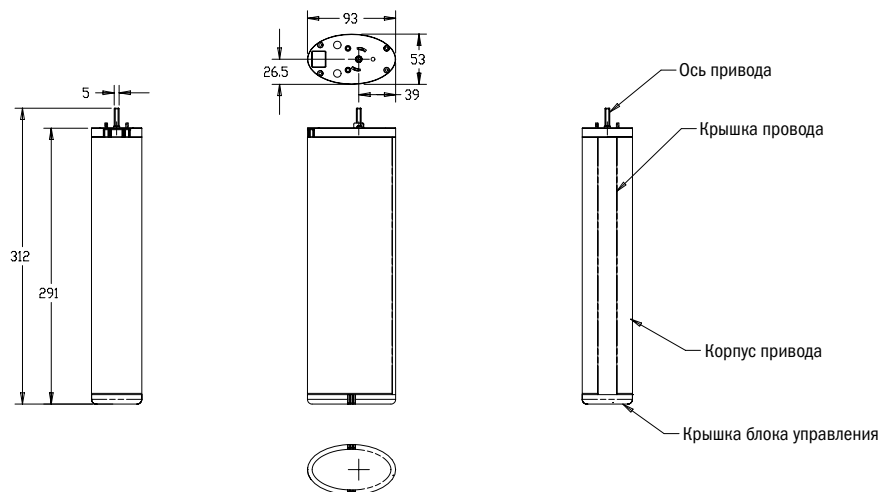

1 КАРНИЗ И ПРИВОД: СТАНДАРТНЫЙ GLYDEA™ 35

Размеры карниза при одностороннем открытии

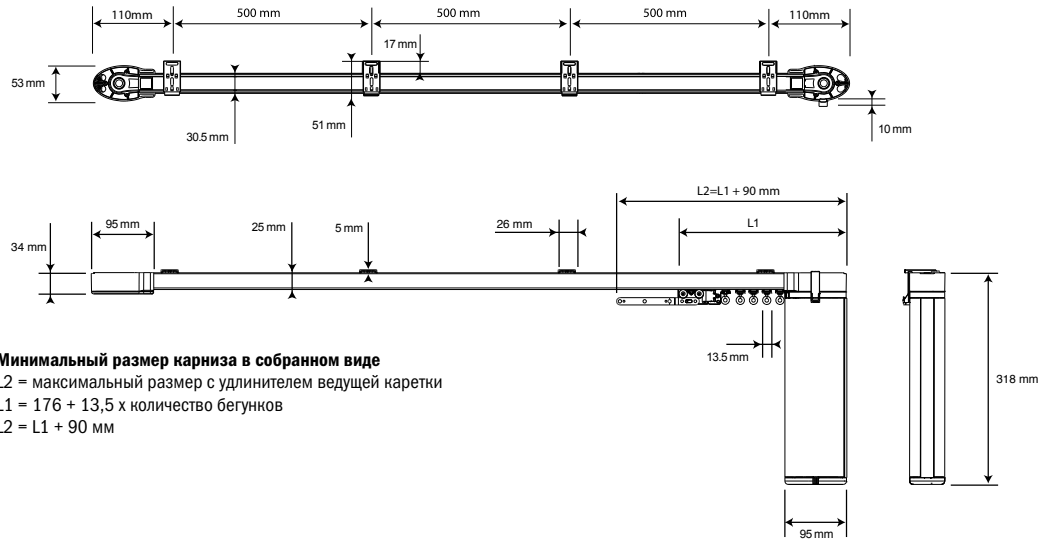

Минимальный размер карниза в собранном виде
 L2 = максимальный размер с удлинителем ведущей каретки
 L1 = 176 + 13,5 x количество бегунков
 L2 = L1 + 90 мм

Размеры карниза при двустороннем открытии

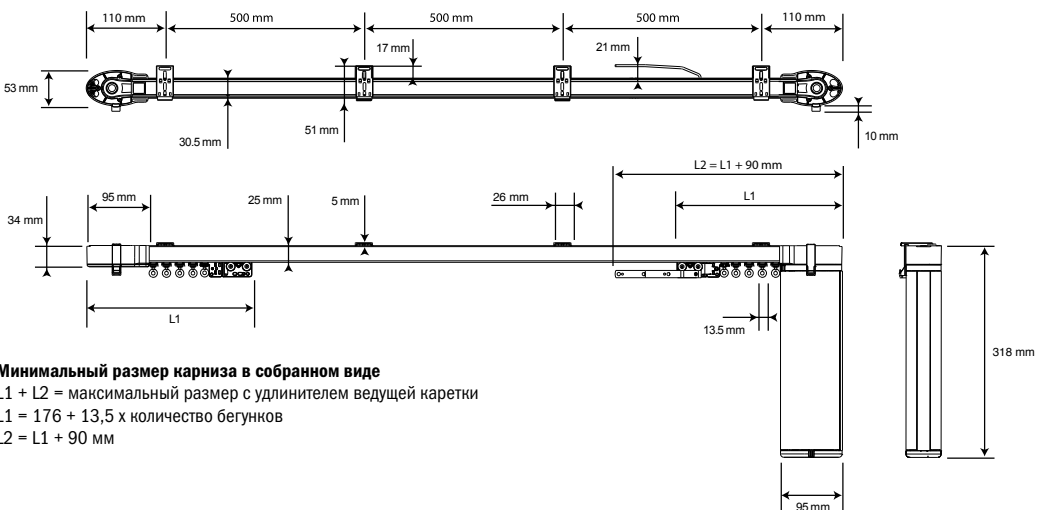

Минимальный размер карниза в собранном виде
 L1 + L2 = максимальный размер с удлинителем ведущей каретки
 L1 = 176 + 13,5 x количество бегунков
 L2 = L1 + 90 мм

Размеры при использовании потолочного крепления с защелкой

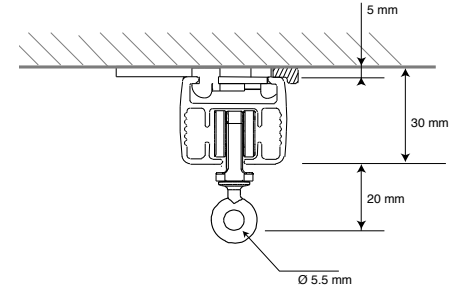

Размеры при использовании потолочного эксцентрикового крепления

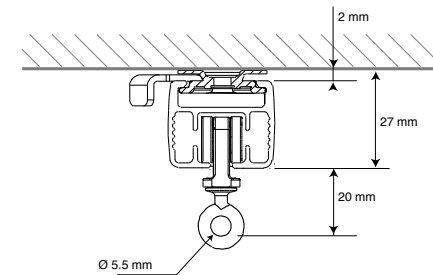

2 КАРНИЗ И ПРИВОД: СТАНДАРТНЫЙ GLYDEA™ 60

Одностороннее открытие с комплектующими для тяжелых штор

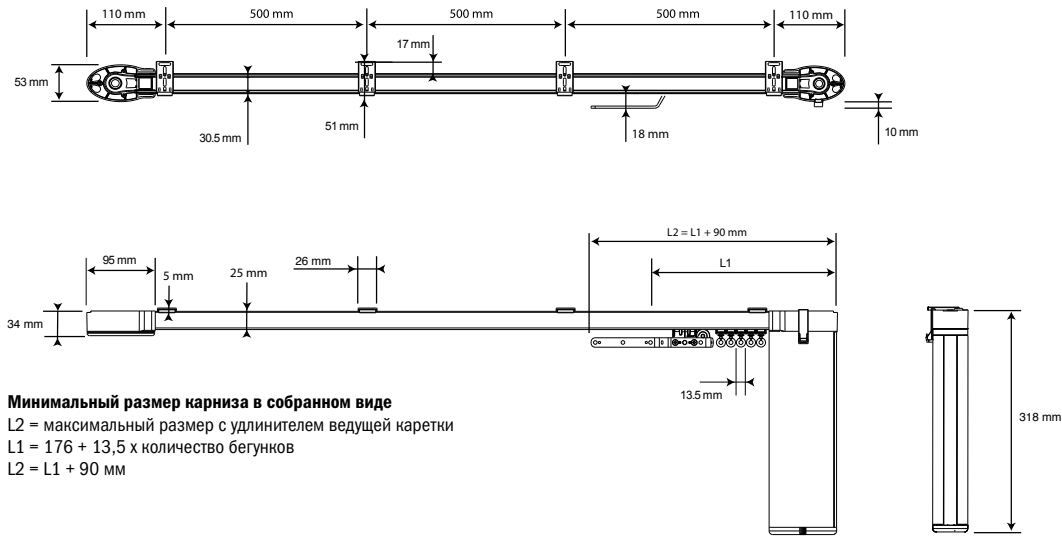

Минимальный размер карниза в собранном виде

L2 = максимальный размер с удлинителем ведущей каретки

L1 = 176 + 13,5 x количество бегунков

L2 = L1 + 90 мм

Двустороннее открытие с комплектующими для тяжелых штор

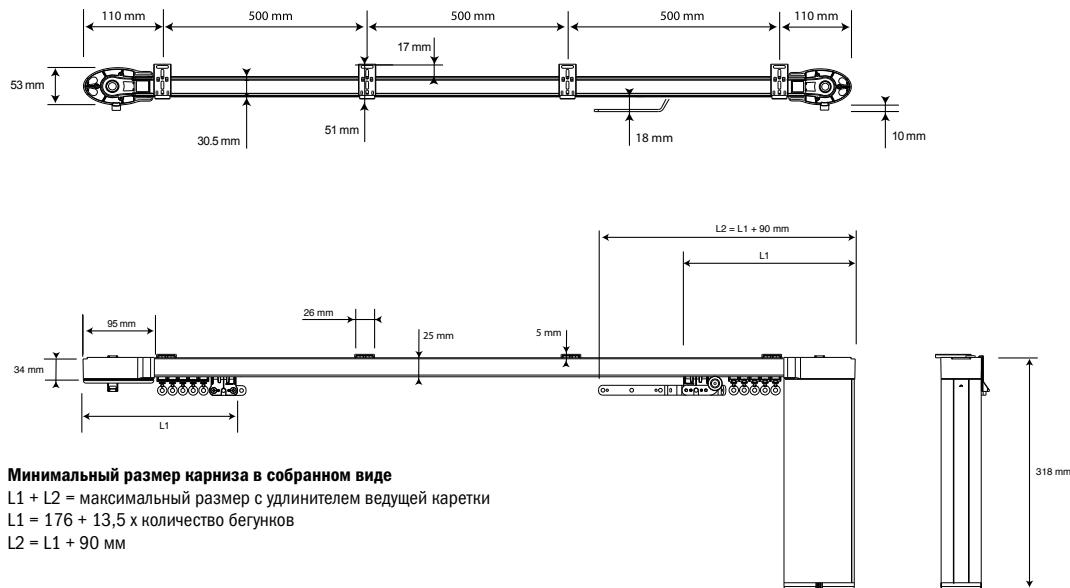

Минимальный размер карниза в собранном виде

L1 + L2 = максимальный размер с удлинителем ведущей каретки

L1 = 176 + 13,5 x количество бегунков

L2 = L1 + 90 мм

Размеры при использовании потолочного крепления с защелкой

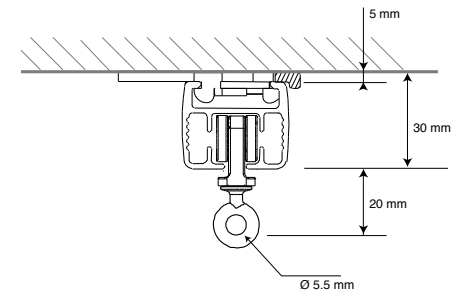

Размеры при использовании потолочного эксцентрикового крепления

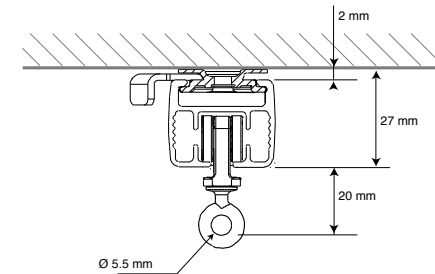

3 КАРНИЗ И ПРИВОД С КОМПЛЕКТУЮЩИМИ ДЛЯ «СТРУЯЩИХСЯ» ШТОР

Одностороннее открытие

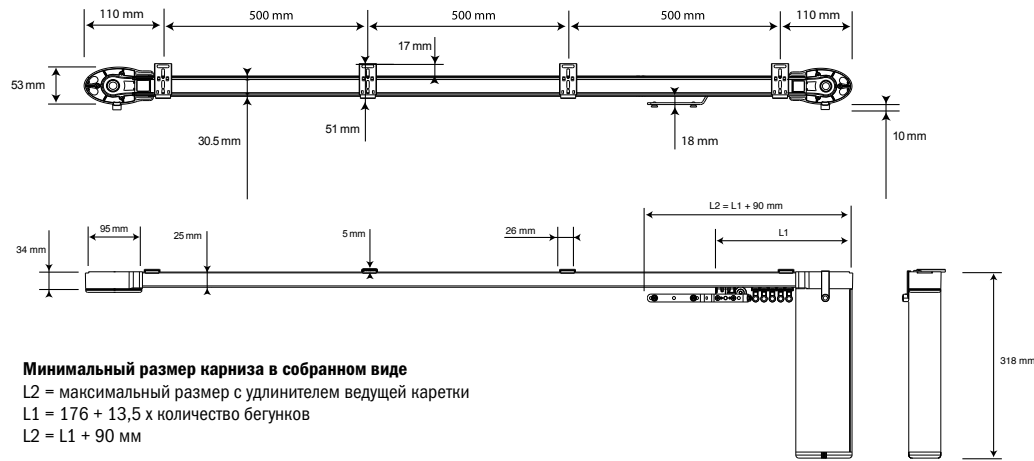

Двустороннее открытие

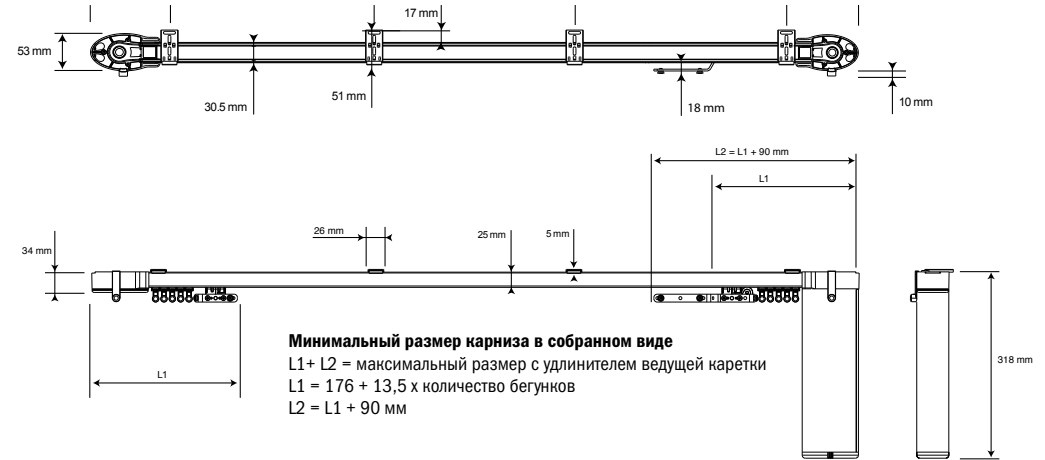

Двустороннее открытие с удлинителями каретки для «струящихся» штор

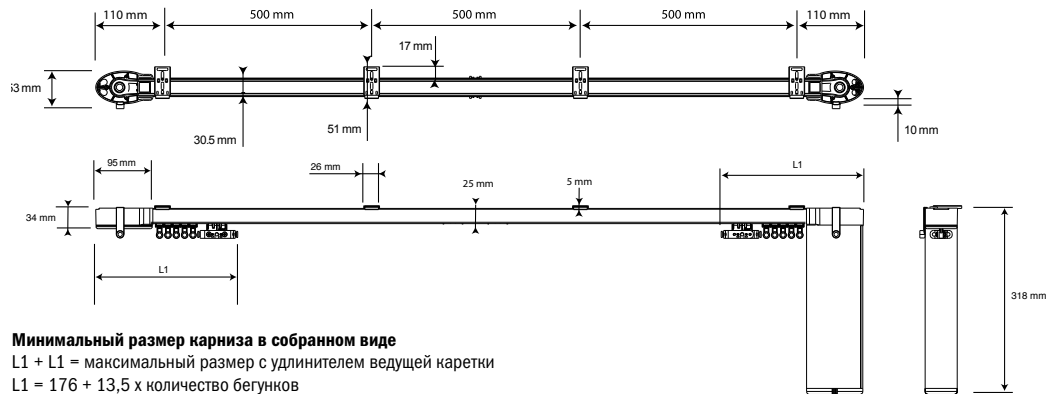

4 КРЕПЛЕНИЯ: ТИПЫ И РАЗМЕРЫ

Крепление потолочное с защелкой (нажимного типа)

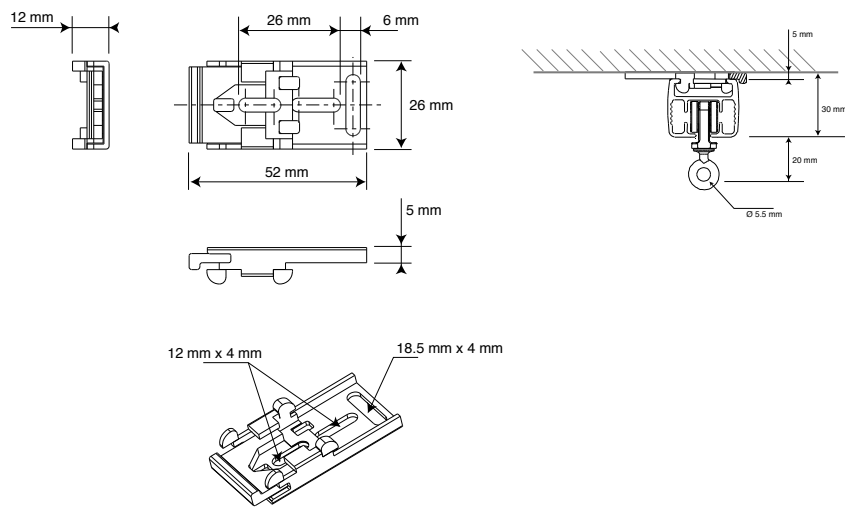

Потолочное крепление с эксцентриком (поворотного типа)

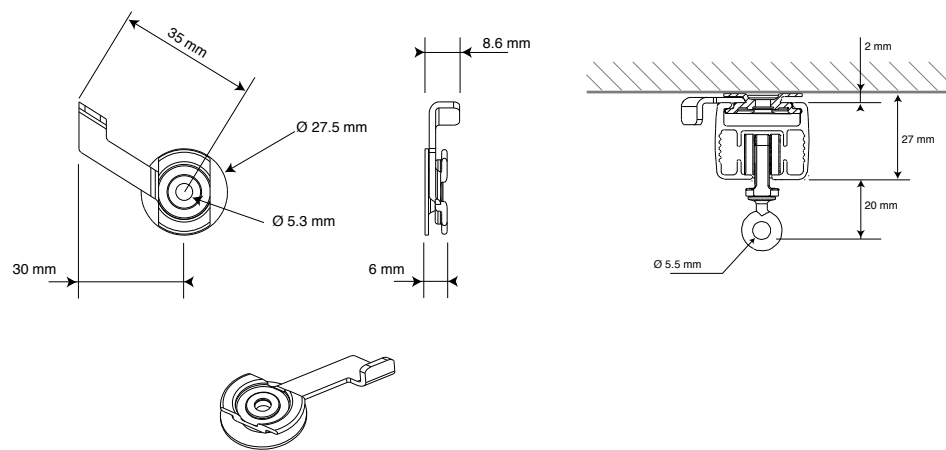

Регулируемое настенное крепление

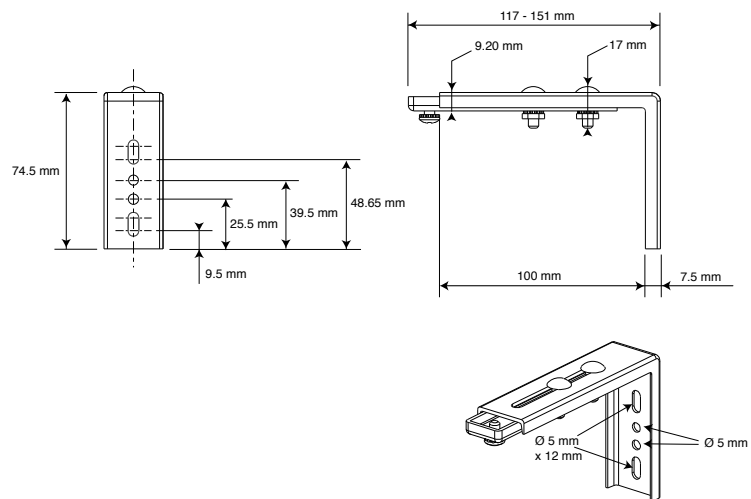

Двойное регулируемое настенное крепление

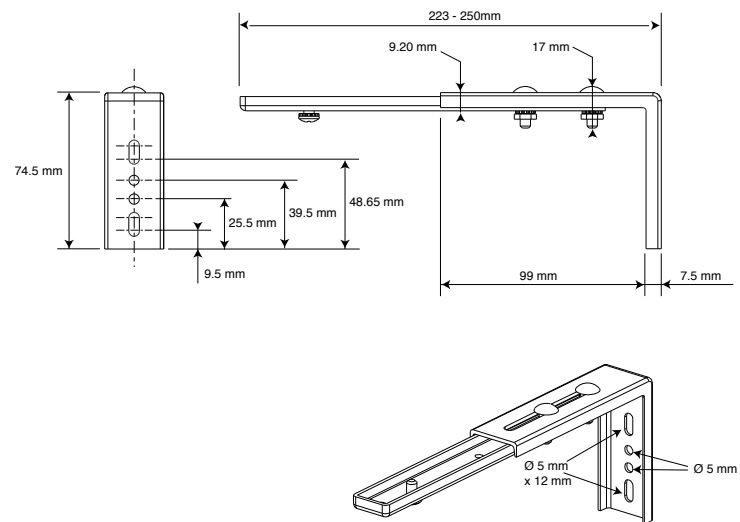

Нагрузка электропривода в зависимости от направления открытия штор, изгиба и длины карниза

- В таблице приведен максимальный вес штор в кг, которые можно моторизовать различными версиями Glydea™ в зависимости от изгиба и длины карниза.
- При расчете веса шторы необходимо учитывать коэффициент трения:
 $\text{Вес шторы} = \text{вес ткани/м}^2 \times \text{площадь покрытия шторой} \times \text{коэффициент трения.}$
- Потенциальные возможности электропривода даны без учета дополнительного трения, создаваемого тканью при соприкосновении с карнизом или ламбрекеном.

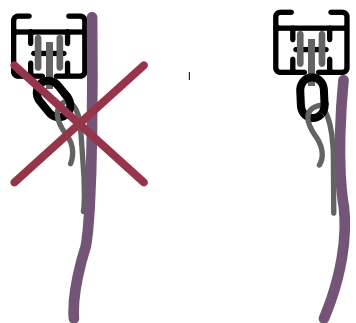

Минимальный радиус карниза при его изгибе и гнутии

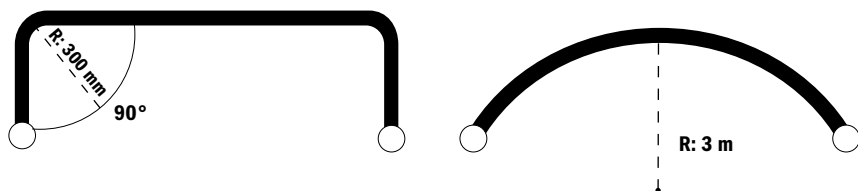

- Подробные данные об ограничениях изгиба и гнущия карниза указаны в технической документации на электропривод.
- Максимальная нагрузка на 1 бегунок – 1,5 кг.
- Максимальное расстояние между бегунками – 10 мм.

Максимальный вес полотна для различных видов карнизов

Вид карниза		Glydea™ 35			Glydea™ 60		
		3 м	6 м	10 м	6 м	10 м	12 м
Прямой	A	35*	35*	35	60	60	55
	B	35*	35*	35	60	60	55
Гнутый	C	35*	25	20	45	45	35
	D	35*	25	20	45	45	35
	E	15	10		35	25	
	F	15	10		35	25	
Изогнутый	G	35	15		35	25	8 м
	H	30	10		30	20	8 м

*Ограничения для ведущей каретки Glydea 35.

Информация для заказа

Шаг 1: Выбор карниза

1 СТАНДАРТНЫЙ ПРЯМОЙ КАРНИЗ



Одностороннее открытие со стандартной ведущей кареткой		
Наименование	Арт. номер	Описание
Бегунок	1 780 892	Бегунок с вращающейся серьгой
Карниз	1 781 379	Длина 5 м
Ремень	1 782 084	Высокопрочный зубчатый ремень, рулон 100 м
Заглушка	1 780 945	Приводная заглушка для карниза
	1 780 897	Ответная заглушка для карниза
Ведущая каретка	1 780 890	Стандартная ведущая каретка GA 35
Удлинитель	1 780 894	Удлинитель ведущей каретки GA 35
Соединитель карнизов	1 780 891	Соединительная пластина GA
Крючок	1 780 895	Пластиковый крючок для подвеса ткани



Двустороннее открытие со стандартной ведущей кареткой		
Наименование	Арт. номер	Описание
Бегунок	1 780 892	Бегунок с вращающейся серьгой
Карниз	1 781 379	Длина 5 м
Ремень	1 782 084	Высокопрочный зубчатый ремень, рулон 100 м
Заглушка	1 780 945	Приводная заглушка для карниза
	1 780 897	Ответная заглушка для карниза
Ведущая каретка	1 780 890	Стандартная ведущая каретка GA 35
Удлинитель	1 780 894	Удлинитель ведущей каретки GA 35
	1 780 893	Ответный удлинитель ведущей каретки GA 35
Соединитель карнизов	1 780 891	Соединительная пластина GA
Крючок	1 780 895	Пластиковый крючок для подвеса ткани



Одностороннее открытие с комплектующими для тяжелых штор		
Наименование	Арт. номер	Описание
Бегунок	1 781 415	Бегунок для тяжелых штор
Карниз	1 781 379	Длина 5 м
Ремень	1 782 084	Высокопрочный зубчатый ремень, рулон 100 м
Заглушка	1 780 945	Приводная заглушка для карниза
	1 780 897	Ответная заглушка для карниза
Ведущая каретка	1 781 344	Усиленная ведущая каретка GA
Удлинитель	1 781 417	Усиленный удлинитель ведущей каретки GA
Соединитель карнизов	1 780 891	Соединительная пластина GA
Крючок	1 780 895	Пластиковый крючок для подвеса ткани



Двустороннее открытие с комплектующими для тяжелых штор		
Наименование	Арт. номер	Описание
Бегунок	1 781 415	Бегунок для тяжелых штор
Карниз	1 781 379	Длина 5 м
Ремень	1 782 084	Высокопрочный зубчатый ремень, рулон 100 м
Заглушка	1 780 945	Приводная заглушка для карниза
	1 780 897	Ответная заглушка для карниза
Ведущая каретка	1 781 344	Усиленная ведущая каретка GA
Удлинитель	1 781 417	Усиленный удлинитель ведущей каретки GA
	1 781 416 (опция)	Ответный усиленный удлинитель ведущей каретки GA
Соединитель карнизов	1 780 891	Соединительная пластина GA
Крючок	1 780 895	Пластиковый крючок для подвеса ткани

Комплектующие подбираются из расчета:

- 1 бегунок на каждые 10 см
- 2 крючка на односторонний карниз
- 4 крючка на двухсторонний карниз
- Удлинитель ведущей каретки, в соответствии со схемой
- 1 соединитель для карниза длиной более 5140 мм
- 2 соединителя для карниза длиной более 10140 мм

2 КАРНИЗ С КОМПЛЕКТУЮЩИМИ ДЛЯ «СТРУЯЩИХСЯ» ШТОР



Одностороннее открытие		
Наименование	Арт. номер	Описание
Корд	1 782 301	Корд для бегунков, рулон 91 м
Бегунок с клипсой	1 780 901	Бегунок с клипсой 1 7/8" GA
	1 780 902	Бегунок с клипсой 2 1/8" GA
	1 780 903	Бегунок с клипсой 2 3/8" GA
Карниз	1 781 379	Длина 5 м
Ремень	1 780 900	Высокопрочный зубчатый ремень, рулон 100 м
Заглушка	1 780 945	Приводная заглушка для карниза
	1 780 897	Ответная заглушка для карниза
Ведущая каретка	1 781 344	Усиленная ведущая каретка GA
Удлинитель	1 780 947	Усиленный удлинитель ведущей каретки с клипсой
Соединитель карнизов	1 780 891	Соединительная пластина GA
Крючок	1 780 905	Пластиковый крючок с клипсой для подвеса ткани



Двустороннее открытие		
Наименование	Арт. номер	Описание
Корд	1 782 301	Корд для бегунков, рулон 91 м
Бегунок с клипсой	1 780 901	Бегунок с клипсой 1 7/8" GA
	1 780 902	Бегунок с клипсой 2 1/8" GA
	1 780 903	Бегунок с клипсой 2 3/8" GA
	1 781 379	Длина 5 м
Карниз	1 781 379	Длина 5 м
Ремень	1 780 900	Высокопрочный зубчатый ремень, рулон 100 м
Заглушка	1 780 945	Приводная заглушка для карниза
	1 780 897	Ответная заглушка для карниза
Ведущая каретка	1 781 344	Усиленная ведущая каретка GA
Удлинитель	1 780 947	Усиленный удлинитель ведущей каретки с клипсой
	1 780 946	Ответный усиленный удлинитель ведущей каретки с клипсой
Соединитель карнизов	1 780 891	Соединительная пластина GA
Крючок	1 780 905	Пластиковый крючок с клипсой для подвеса ткани



Двустороннее открытие штор с перекрытием		
Наименование	Арт. номер	Описание
Корд	1 782301	Корд для бегунков, рулон 91 м
Бегунок с клипсой	1780901	Бегунок с клипсой 1 7/8" GA
	1780902	Бегунок с клипсой 2 1/8" GA
	1780903	Бегунок с клипсой 2 3/8" GA
Карниз	1781379	Длина 5 м
Ремень	1780900	Высокопрочный зубчатый ремень, рулон 100 м
Заглушка	1780945	Приводная заглушка для карниза
	1780897	Ответная заглушка для карниза
Ведущая каретка	1781344	Усиленная ведущая каретка GA
Удлинитель	1780953	Усиленный удлинитель ведущей каретки с клипсой (комплект)
Соединитель карнизов	1780891	Соединительная пластина GA
Крючок	1780905	Пластиковый крючок с клипсой для подвеса ткани

Комплектующие подбираются из расчета:

- 1 бегунок на каждые 48, 54 или 60 мм.
- 2 крючка на односторонний карниз
- 4 крючка на двухсторонний карниз
- Удлинитель ведущей каретки, в соответствии со схемой.
- 1 соединитель для карниза длиной более 5140 мм
- 2 соединителя для карниза длиной более 10140 мм

Шаг 2: Выбор привода

Электроприводы		Ref.	Price
	Glydea™ 35 DCT, кабель 1,5 м, управление по беспотенциальному контакту и ИК	1 001 261	
	Glydea™ 35 WT, кабель 1,5 м, управление выключателем 220 В для жалюзи	1 001 525	
	Glydea™ 35 RTS, кабель 1,5 м, управление по беспотенциальному контакту, ИК и RTS	1 001 263	
	Glydea™ 60 DCT, кабель 1,5 м, управление по беспотенциальному контакту и ИК	1 001 265	
	Glydea™ 60 WT, кабель 1,5 м, управление выключателем 220 В для жалюзи	1 001 537	
	Glydea™ 60 RTS, кабель 1,5 м, управление по беспотенциальному контакту, ИК и RTS	1 001 264	

Шаг 3: Выбор крепления

Потолочное крепление эксцентриковое	
	Для минимизации светового зазора (не более 2 мм)
	Минимальное количество: 1 штука на 400 мм карниза
	Оцинкованная сталь
	Арт. номер 1 780 906

Настенное регулируемое крепление	
	Используется с любым потолочным кронштейном
	Минимальное количество: 1 штука на 2500 мм карниза
	Сталь, цвет белый
	Арт. номер 1 780 909

Потолочное крепление с защелкой	
	Для более простого монтажа
	Минимальное количество: 1 штука на 400 мм карниза
	Сталь, цвет белый
	Арт. номер 1 780 907

Двойное настенное крепление	
	Используется с любым потолочным кронштейном
	Минимальное количество: 1 штука на 2500 мм карниза
	Сталь, цвет белый
	Арт. номер 1 780 910

Шаг 4: Выбор дополнительных комплектующих

Крючок на электропривод для классических штор	
	Арт. номер 1 780 895

Крючок на электропривод для «струящихся» штор	
	Арт. номер 1 780 905

Бегунок с вращающейся серьгой для стандартных штор	
	Арт. номер 1 780 892

Бегунок для тяжелых штор	
	Арт. номер 1 781 415

Шаг 5: Выбор управления

1 РАДИОУПРАВЛЕНИЕ GLYDEA™ RTS

Индивидуальное управление передатчиком серии Telis и/или настенным выключателем (привод Glydea™ DCT + модуль RTS)

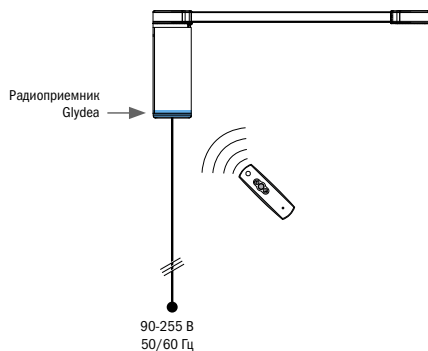

Групповое и индивидуальное управление 4-х канальным передатчиком серии Telis (привод Glydea™ DCT + модуль RTS)

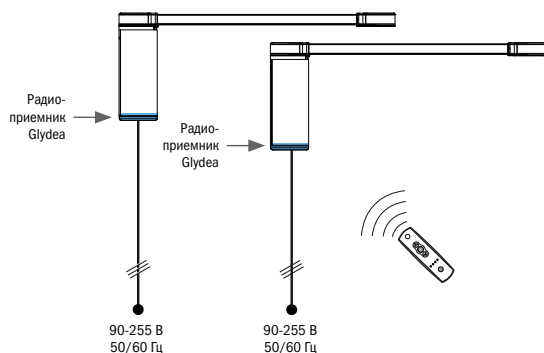

Модуль RTS для привода Glydea™



Вставляемый радиоприемник RTS

Совместим с Glydea™ 35 DCT и Glydea™ 60 DCT

Арт. номер 1 870172

Smoove 1 open/close RTS



Одноканальный сенсорный настенный радиопередатчик RTS (рамки заказываются отдельно)

Pure Shine	Арт. номер 1 811 011	белый
Black Shine	Арт. номер 1 811 009	черный

Wall switch frames



Рамки для радиопередатчиков серии Smoove RTS

Pure	Арт. номер 9 015 022	белый
Silver Lounge	Арт. номер 9 015 024	серебристый
Silver Mat	Арт. номер 9 015 025	серебристый матовый
Black	Арт. номер 9 015 023	черный
Light Bamboo	Арт. номер 9 015 027	светлый бамбук
Amber Bamboo	Арт. номер 9 015 026	янтарный бамбук
Cherry	Арт. номер 9 015 036	вишневое дерево
Walnut	Арт. номер 9 015 037	орех

Telis 1 RTS



Одноканальный радиопередатчик RTS

Pure	Арт. номер 1 810 630	белый
Patio	Арт. номер 1 810 642	бело-синий
Silver	Арт. номер 1 810 637	серебристый
Lounge	Арт. номер 1 810 649	черный

Telis 4 RTS



Пятиканальный радиопередатчик RTS

Pure	Арт. номер 1 810 631	белый
Patio	Арт. номер 1 810 644	бело-синий
Silver	Арт. номер 1 810 638	серебристый
Lounge	Арт. номер 1 810 651	черный

Telis 6 Chronis RTS



Шестиканальный сенсорный радиотаймер RTS

Pure Shine	Арт. номер 1 805 209	белый
Black Shine	Арт. номер 1 805 210	серебристый

ThermoSunis indoor WireFree™ RTS



Датчик солнца, радиопередатчик RTS

Арт. номер 9 013 708

2 ПРОВОДНОЕ И ИНФРАКРАСНОЕ УПРАВЛЕНИЕ ПРИВODOB GLYDEA™ DCT

Индивидуальное инфракрасное управление с помощью сенсора IR3 и пульта IR1

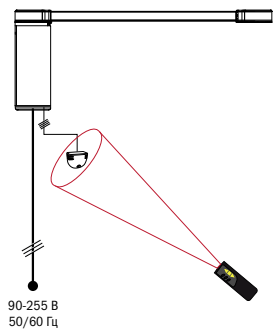

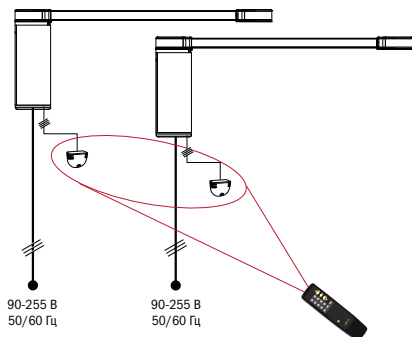

Групповое инфракрасное управление с помощью сенсора IR3 и пульта IR8



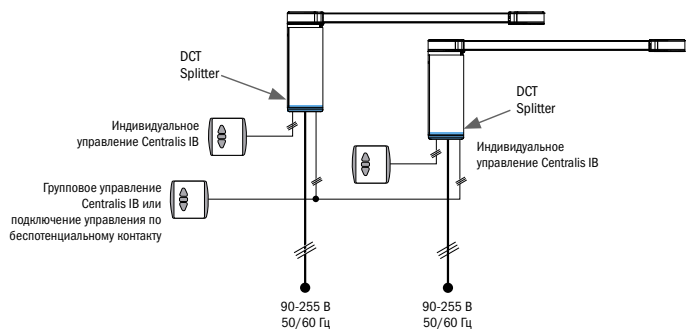

Индивидуальное и групповое управление по беспотенциальному контакту с помощью Centralis IB и DCT Splitter





IR1	
	Одноканальный инфракрасный пульт, черный
	Арт. номер 1 870 133

IR8	
	Восьмиканальный инфракрасный пульт, черный
	Арт. номер 1 870 132

IR3 ILT sensor	
	ИК-датчик, совместим с IR1 и IR8, а также универсальным ИК-управлением
	Арт. номер 9 154 205

DCT splitter Glydea	
	Сплиттер с 2-мя входами стандарта RJ12. Используется для индивидуального и группового управления.
	Арт. номер 9 015 442

Centralis IB	
	Настенный выключатель для управления по беспотенциальному контакту
	Арт. номер 1 810 138

Кабель DCT, длина 2,5 м	
	Кабель со штекером стандарта RJ12
	Арт. номер 9 015 443

- Приводы Glydea™ DCT совместимы с системами домашней автоматизации.

3 ПРОВОДНОЕ УПРАВЛЕНИЕ ПРИВОДАМИ GLYDEA™ WT

Индивидуальное или групповое

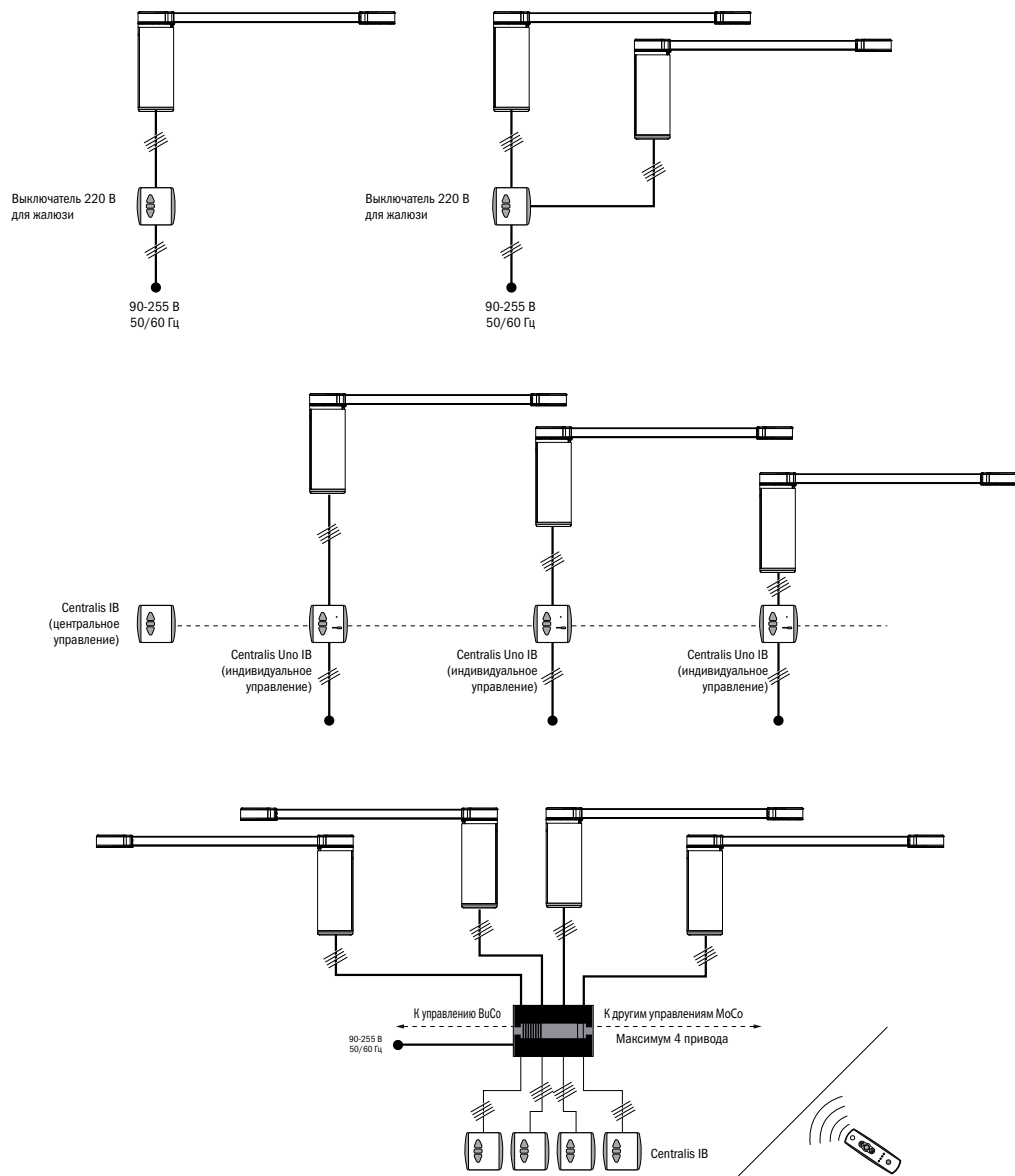

Inis uno	
	Индивидуальный настенный выключатель
	Арт. номер 1 800 016

Centralis uno IB	
	Индивидуальный настенный выключатель со входом для группового управления
	Арт. номер 1 810 209

Centralis IB	
	Настенный выключатель для группового управления
	Арт. номер 1 810 138

Chronis IB	
	Настенный выключатель для группового управления с функцией таймера
	Арт. номер 1 805 024

Motor Controller 4AC-230VAC	
	Индивидуальное и групповое управление системы animeo
	Арт. номер 1 860 049

Комплекующие для приводов и управлений

Электроприводы

	Glydea™ 35 DCT, кабель 1,5 м
	Упаковка: 8 шт.
	Арт. номер 1 001 261
	Glydea™ 35 WT, кабель 1,5 м
	Упаковка: 8 шт.
	Арт. номер 1 001 525
	Glydea™ 60 DCT, кабель 1,5 м
	Упаковка: 8 шт.
	Арт. номер 1 001 265
	Glydea™ 60 WT, кабель 1,5 м
	Упаковка: 8 шт.
	Арт. номер 1 001 537

Glydea™ RTS Receiver	
	Штекерный радиоприемник RTS для Glydea 35/60 DCT
	Арт. номер 1 870 172

Glydea™ DCT Splitter	
	Диодная развязка с 2-мя разъемами RJ 12, винтовыми разъемами для Glydea DCT
	Арт. номер 9 015 442

Компоненты для карниза

Ответная заглушка Glydea	
	Ответная заглушка белого цвета, устанавливается на карнизе со стороны, противоположной приводу. Используется с крючком 1 780 895 (1 к-т).
	Упаковка: 10 шт.
	Арт. номер 1 780 897

Приводная заглушка Glydea	
	Приводная заглушка белого цвета, устанавливается на карнизе со стороны привода. Используется с крючком 1 780 895 (1 к-т).
	Упаковка: 10 шт.
	Арт. номер 1 780 945

Крышка привода (запчасть)	
	Дополнительная деталь: пластиковая белая крышка, устанавливается на торец карниза со стороны привода.
	Упаковка: 10 шт.
	Арт. номер 9 015 579

Карниз Glydea, 5 м	
	Карниз Glydea, 5 м, алюминий.
	Упаковка: 4 шт.
	Арт. номер 1 781 379

Соединительная пластина Glydea	
	Стальная оцинкованная пластина устанавливается внутри карниза для соединения карнизов более 5140 мм длиной (с 4-мя крепежными саморезами).
	Упаковка: 10 шт.
	Арт. номер 1 780 891

Усиленный соединитель карнизов	
	Для соединения 2-х карнизов
	Упаковка: 10 шт.
	Арт. номер 1 782 316

Крючок Glydea	
	Пластиковый крючок белого цвета устанавливается со стороны привода для подвеса ткани.
	Упаковка: 20 шт.
	Арт. номер 1 780 895

Крючок с клипсой Glydea	
	Пластиковый крючок белого цвета устанавливается со стороны привода для подвеса ткани с фиксацией при помощи клипсы.
	Упаковка: 20 шт.
	Арт. номер 1 780 905

Крышка ответной заглушки (запчасть)	
	Дополнительная деталь: пластиковая белая крышка, устанавливается на торец карниза с противоположной стороны привода.
	Упаковка: 10 шт.
	Арт. номер 1 780 898

Резиновый стопор ведущей каретки Glydea в сборе	
	Резиновая деталь на металлическом упоре, прикрепляется к ведущей каретке как отбойник. В сборе.
	Упаковка: 10 шт.
	Арт. номер 1 780 954

Потолочное крепление Glydea эксцентриковое	
	Оцинкованное потолочное стальное крепление эксцентрикового типа с макс. зазором 2 мм.
	Упаковка: 100 шт.
	Арт. номер 1 780 906

Потолочное крепление Glydea с защелкой	
	Оцинкованное потолочное стальное крепление эксцентрикового типа с макс. зазором 2 мм.
	Упаковка: 100 шт.
	Арт. номер 1 780 907

Настенный кронштейн Glydea регулируемый одинарный	
	Кронштейн с минимальным выступом 100 мм и длиной 34 мм для использования с шарнирным или вставным потолочным кронштейном.
	Упаковка: 1 шт.
	Арт. номер 1 780 909

Настенный кронштейн Glydea регулируемый двойной	
	Настенный кронштейн для монтажа 2 направляющих, оборудованных шарнирным или вставным потолочным кронштейном. Выступ 200 мм, длина 27 мм и 100 мм между направляющими.
	Упаковка: 1 шт.
	Арт. номер 1 780 910

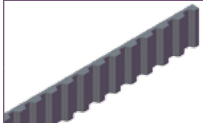
Зубчатый ремень Glydea	
	Высокопрочный зубчатый ремень, 10 мм, рулон 100 м.
	Упаковка: 1 рулон
	Арт. номер 1 780 900

Резиновая деталь для фиксации ремня Glydea	
	Резиновая деталь для установки в собранной секции для предотвращения срыва ремня при транспортировке.
	Упаковка: 100 шт.
	Арт. номер 1 780 955

Комплект для установки привода Glydea сверху карниза	
	Комплект из стальной и пластиковой деталей для фиксации привода над карнизом с крепежом.
	Упаковка: 10 шт.
	Арт. номер 1 780 908

Комплектующие для «классических» штор со стандартной ведущей кареткой

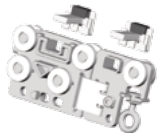
Стандартная ведущая каретка GA 35	
	Максимальная нагрузка при использовании гнутого карниза приведена в таблице выбора оборудования.
	Упаковка: 10 шт.
	Арт. номер 1 780 890

Удлинитель ведущей каретки GA 35	
	Оцинкованная стальная скоба, крепится к ведущей каретке.
	Упаковка: 10 шт.
	Арт. номер 1 780 894

Ответный удлинитель ведущей каретки GA 35	
	Оцинкованная стальная ответная скоба, крепится к ведущей каретке.
	Упаковка: 10 шт.
	Арт. номер 1 780 893

Бегунок с вращающейся серьгой	
	Макс. нагрузка 1,5 кг, ширина 14 мм.
	Упаковка: 500 шт.
	Арт. номер 1 780 892

Комплектующие для «классических» штор со усиленной ведущей кареткой GA

Усиленная ведущая каретка GA	
	Применяется со всеми типами и конфигурациями электроприводов, до максимального веса, указанного в таблице выбора оборудования.
	Упаковка: 10
	Арт. номер 1 781 344

Усиленный удлинитель ведущей каретки GA	
	Оцинкованная стальная скоба, крепится к ведущей каретке.
	Упаковка: 10 шт.
	Арт. номер 1 781 417

Ответный усиленный удлинитель ведущей каретки GA	
	Оцинкованная стальная ответная скоба, крепится к ведущей каретке.
	Упаковка: 10
	Арт. номер 1 781 416

Бегунок с вращающейся серьгой для тяжелых штор	
	Макс. нагрузка 1,5 кг, ширина 14 мм.
	Упаковка: 500
	Арт. номер 1 781 415

Комплектующие для «струящихся» штор с усиленной ведущей кареткой GA

Бегунок 1 7/8 GA (48 мм)	
	Бегунок, смонтированный на колесиках, для 120% полноты закрывания «струящихся» штор. Упаковка: 500 шт. Арт. номер 1 780 901

Бегунок 2 1/8 GA (54 мм)	
	Бегунок, смонтированный на колесиках, для 100% полноты закрывания «струящихся» штор. Упаковка: 500 шт. Арт. номер 1 780 902

Бегунок 2 3/8 GA (60 мм)	
	Бегунок, смонтированный на колесиках, для 80% полноты закрывания «струящихся» штор. Упаковка: 500 шт. Арт. номер 1 780 903

Ответный усиленный удлинитель ведущей каретки с клипсой	
	Скоба из нержавеющей стали, крепится к ведущей каретке. Упаковка: 10 шт. Арт. номер 1 780 946

Усиленный удлинитель ведущей каретки с клипсой	
	Комплект из двух скоб из нержавеющей стали, крепится к ведущей каретке. Упаковка: 10 шт. Арт. номер 1 780 947

Усиленные удлинители ведущей каретки с клипсой	
	Комплект из двух скоб из нержавеющей стали, крепится к ведущей каретке. Упаковка: 10 шт. Арт. номер 1 780 953

Корд	
	Корд для бегунков, рулон 91 м Упаковка: 1 рулон Арт. номер 1 782 301

Вставки

Комплект вставок для карниза 5 м	
	Комплект из 4-х вставок, длина 2,6 м. Упаковка: 1 комплект для карниза Арт. номер 9 016 735

Электрические принадлежности

Кабель управления Glydea™ DCT	
	4-х проводной кабель с разъемами RJ12, длина 2,5 м Упаковка: 10 шт. Арт. номер 9 015 443

Настроечный пульт DCT	
	Для быстрой и удобной настройки Glydea™ DCT Упаковка: 1 шт. Арт. номер 9 014 599

Адаптер RJ9/ RJ12	
	Комплект из двух скоб из нержавеющей стали, крепится к ведущей каретке. Упаковка: 10 шт. Арт. номер 9 014 068

Инфракрасный датчик IR3 ILT	
	Используется с адаптером RJ9/ RJ12 Упаковка: 10 шт. Арт. номер 9 154 205

«ЗОМФИ» 000

ул. Сторожевая, д. 26, стр.1

111020, Москва, Россия

Тел.: +7 (495) 781-47-72

Факс: +7 (495) 781-47-73

www.somfy.ru

www.somfypro.ru

«ЗОМФИ» 000

ул. Димитрова 34

08131, Софиевская Борщаговка

Киево-Святошинский район

Украина

Тел.: +38 (044) 507 18 25

Факс: +38 (044) 507 18 25

www.somfy.ua

HOME MOTION by
somfy®